

**VDO**  
CYCLECOMPUTING



VIDEÁ  
A ĎALŠIE  
INFORMÁCIE



[vdocyclecomputer.com](http://vdocyclecomputer.com)

**R5 GPS**

SHORT MANUAL

## Poznámky

---

**SK** Toto je krátky návod na použitie.  
Podrobný návod nájdete na tomto odkaze:



[goto.vdocyclecomputer.com/  
r5gps/service](https://goto.vdocyclecomputer.com/r5gps/service)

# Balenie obsahuje

## R5 GPS



## R5 GPS FULL SET

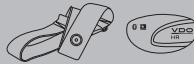

# Montáž

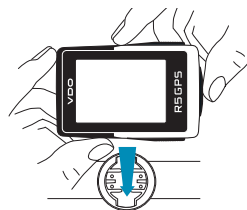
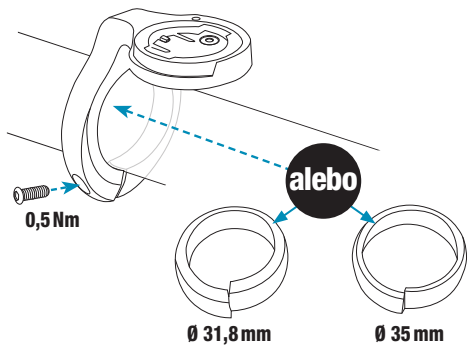

## SNÍMAČ TEPOVEJ FREKVENCIE

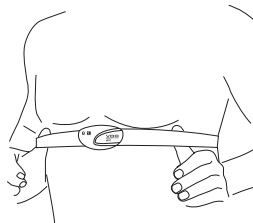
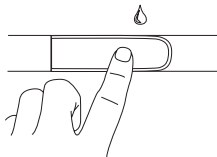
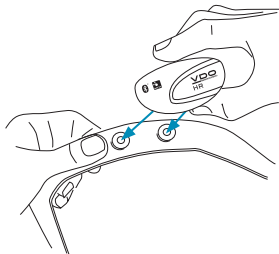

---

## VÝMENA BATÉRIE V SNÍMAČI TEPOVEJ FREKVENCIE

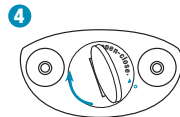
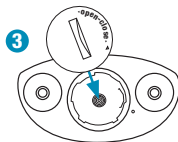
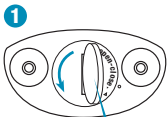

# Montáž

SK

## PRVÉ POUŽITIE SNÍMAČA RÝCHLOSTI / KADENCIE

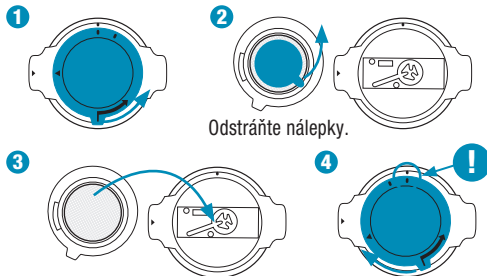

**! TIP:** Viac informácií vám poskytneme videonávod v odkaze:



[goto.vdocyclecomputer.com/  
r5gps/service](https://goto.vdocyclecomputer.com/r5gps/service)



Modrá kontrolka bliká.



## SNÍMAČ RÝCHLOSTI

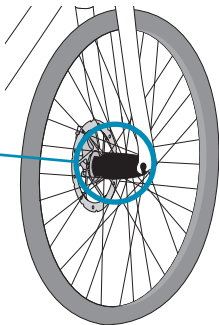
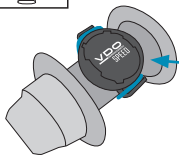

**SK** Rýchlostný snímač SPEED je možné namontovať na náboje oboch kolies.



## SNÍMAČ KADENCIE

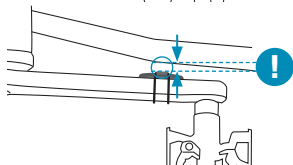

# Funkcie tlačidiel

SK

## 1 Tlačidlo START/STOP/MENU

- Začať tréning
- Zastaviť tréning
- Potvrdiť zadanie
- Prejsť o jednu úroveň menu nižšie
- Zapnúť zariadenie (stlačte a podržte 3 sekundy)

### **Stlačte a podržte tlačidlo:**

- Otvoriť a zatvoriť menu

## 2 Tlačidlo PLUS

- O jednu stránku ďalej
- Navýšiť hodnotu

### **Stlačte a podržte tlačidlo:**

- Uložiť a vynulovať hodnoty tréningu

## 3 Tlačidlo MINUS

- O jednu stránku späť
- Znížiť hodnotu





Naskenujte kód s odkazom na aplikáciu SIGMA RIDE

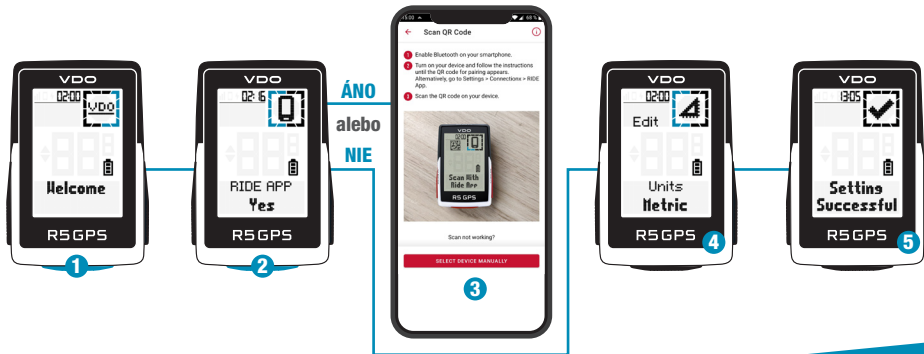

- 1** Aktivujte podržaním tlačidla **START** na 5 sekúnd.
- 2** Zvoľte **ÁNO** pre spárovanie so smartfónom, **NIE** pre manuálne nastavenie zariadenia.
- 3** Stiahnite si aplikáciu SIGMA RIDE a nakonfigurujte zariadenie podľa pokynov v aplikácii.
- 4** **ALEBO** vykonajte nastavenia zariadenia a používateľské nastavenia manuálne.
- 5** A neostáva nič iné, iba vám popriať veľa radosti s vašim zariadením počas prvej jazdy!

GET IT ON  
Google Play

Download on the  
App Store

**TIP**

SIGMA RIDE App

Aplikácia vám ponúka mnoho funkcií na nastavenie a prispôsobenie R5 GPS. Ďalšie informácie o funkciách aplikácie nájdete na strane „Aplikácia SIGMA RIDE“.

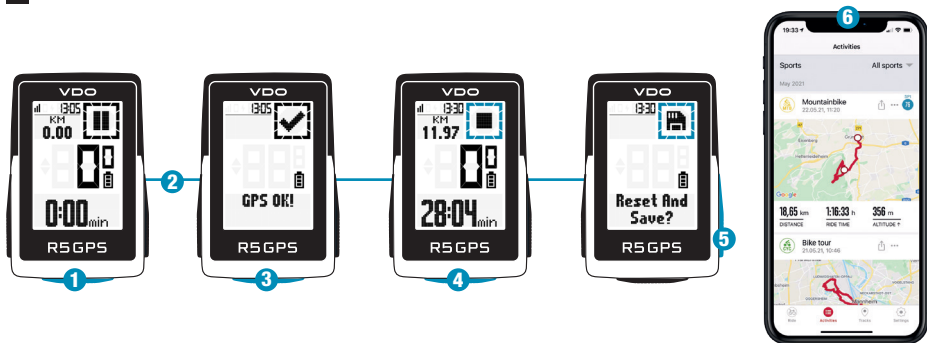

- 1 Zariadenie zapnite podržaním tlačidla **START** na 3 sekundy.
- 2 Ak chcete rýchlo lokalizovať signál GPS, choďte na akékoľvek miesto pod holým nebom a čakajte.
- 3 Nehýbte sa, pokiaľ sa nezobrazí hlásenie „GPS OK“. Na spustenie tréningu stlačte **START**.
- 4 Na ukončenie tréningu stlačte znova tlačidlo **START**.
- 5 Stlačením a podržaním tlačidla „+“ vynulujete a uložíte hodnoty tréningu.
- 6 Vykonajte synchronizáciu so smartfónom. Teraz je možné údaje analyzovať a zdieľať.

Aplikácia  
SIGMA RIDE

## HLAVNÉ MENU

- 1 Stlačte a podržte tlačidlo **START**, pokiaľ ešte **nebol zahájený** žiadny tréning.
- 2 Máte prístup k hlavnému menu so všetkými funkciami R5 GPS.



## KRÁTKE MENU

- 1 Počas cvičenia alebo počas **automatickej pauzy** stlačte a podržte tlačidlo **START**.
- 2 Najdôležitejšie nastavenia je možné meniť aj počas tréningu.



# Nastavenie

SK

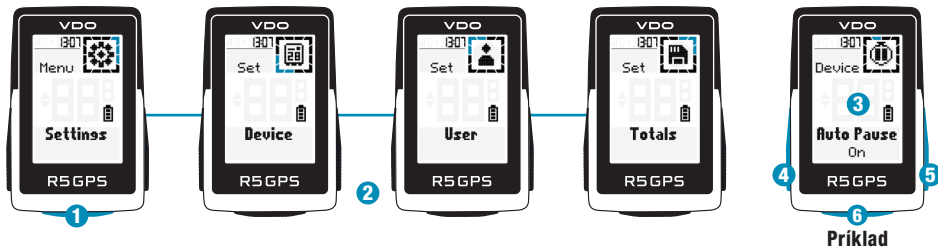

1 Na nastavenie zariadenia zvolíte v hlavnom menu „Nastavenia“.

2 Tu je možné upravovať nastavenia zariadenia a celkové hodnoty.

3 Vyberte nastavenie, ktoré chcete zmeniť, a potvrďte stlačením tlačidla **START**.

4 Pomocou klávesu „-“ môžete znížiť hodnotu alebo prepínať medzi možnosťami.

5 Pomocou klávesu „+“ môžete zvýšiť hodnotu alebo prepínať medzi možnosťami.

6 Pomocou tlačidla **START** potvrdíte nastavenie.

7 Tréningové zobrazenia je možné nastaviť pomocou aplikácie.

8 Na aktualizáciu firmvéru je možné použiť aplikáciu alebo SIGMA DATA CENTER.



**Příklad**

Aplikácia SIGMA RIDE

# Párovanie vysieláčov

SK

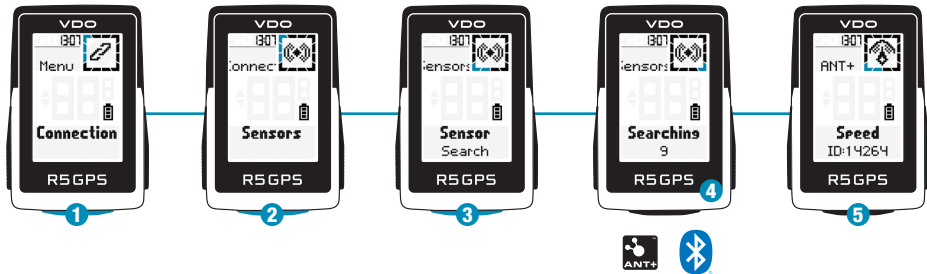

- 1 Pripojenia je možné upravovať v časti **NASTAVENIA > PRIPOJIŤ**.
- 2 Zvoľte **SNÍMAČE** na spárovanie nových snímačov alebo spravovanie spárovaných snímačov.
- 3 S „**VYHLADÁVAŤ NOVÉ**“ je možné pridať nové snímače.
- 4 Snímače musia byť vtedy zapnuté!
- 5 Snímač zvolíte pomocou „+“ alebo „-“. Potom stlačením tlačidla **START** spárujte snímač. Ak sa má spárovať viac snímačov, postup zopakujte.

**!** **TIP:** Niektoré snímače sú dostupné súčasne cez Bluetooth a ANT+. Odporúčame pripojiť sa cez ANT+.

# Párovanie elektrobicykla

SK



- 1 Vyberte **E-Bike** na spárovanie nového bicykla alebo spravovanie spárovaných bicyklov.
- 2 Elektrobicykel musí byť vtedy zapnutý!
- 3 Stlačením tlačidla **START** spárujete elektrobicykel.



Skontrolujte QR kód  
pre kompatibilné elektrobicykle  
[goto.vdocyclecomputer.com/  
r5gps/service](http://goto.vdocyclecomputer.com/r5gps/service)

# Aplikácia SIGMA RIDE

SK

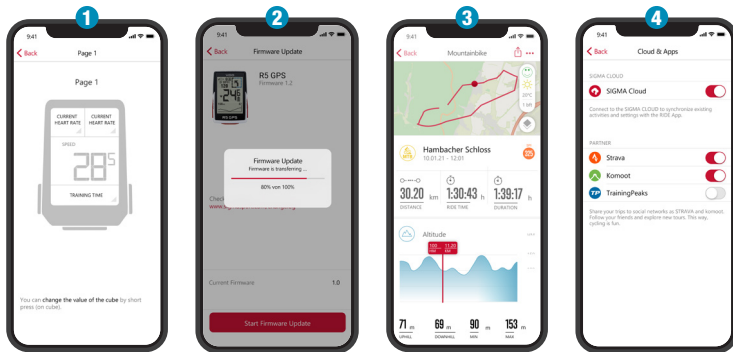

- 1 Nastavte zobrazenie zariadenia a tréningu
- 2 Aktualizácia firmvéru
- 3 Analýza tréningu
- 4 Zdieľanie údajov a ešte oveľa viac...

**TIP:** Aktualizácie firmvéru pravidelne kontrolujte. História zmien nájdete pod týmto odkazom:



[goto.vdocyclecomputer.com/  
r5gps/service](https://goto.vdocyclecomputer.com/r5gps/service)

# Nabíjanie a prenos dát

SK

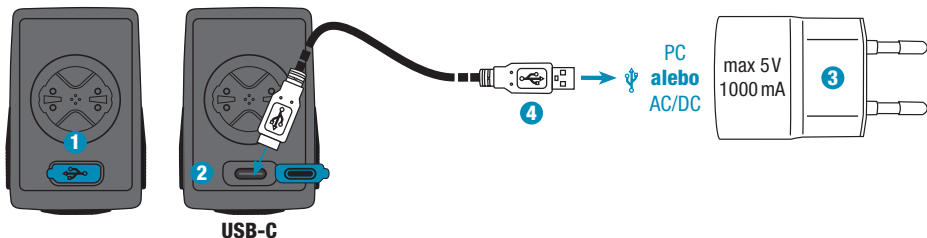

1 Otvorte kryt USB.

2 Pripojte kábel USB-C.  
Kábel a prípojka musia byť suché!

3 Nabíjajte pri 5V a maximálne 1000 mA.

4 Na prenos údajov sa pripojte k PC.

**ⓘ DÔLEŽITÉ:** Pred začatím tréningu sa vždy uistite, že je kryt USB zatvorený.



# Technické špecifikácie

SK

R5 GPS	
Typ batérie	nabíjateľná 550 mAh; 3,7V
Pracovná teplota	0 °C až 60 °C
Pracovná frekvencia	ANT+ 2.4 GHz @ 1 dBm nominal Bluetooth 2.4 GHz @ 1 dBm nominal GPS 1575.42 MHz (iba prijímač) GLONASS 1602 MHz (iba prijímač)
Vysielací výkon	<4 dBm
Stupeň krytia pred vniknutím vody	IPX7

! Vyhlásenie CE nájdete na: [ce.vdocyclecomputer.com/r5gps](http://ce.vdocyclecomputer.com/r5gps)

**SIGMA-ELEKTRO GmbH**

Dr.-Julius-Leber-Straße 15

67433 Neustadt/Weinstraße, Germany

kundenservice@sigmasport.com



[vdocyclecomputing.com](http://vdocyclecomputing.com)

684050/1